



BẢO VỆ CUỘC SỐNG BẠN

HỒ SƠ NĂNG LỰC COMPANY PROFILE

CÔNG TY CỔ PHẦN
CÔNG NGHỆ MỚI NTV

Trụ sở: Thửa đất số 450 Thôn An Bò, Xã Vĩnh Thuận, Hải Phòng

Showroom: Số 68 đường Phạm Văn Đồng, Hưng Đạo, Hải Phòng

Nhà máy sản xuất: Khu C7 ngoài đê Đồng Xá, đường Bùi Viện, Hải An, Hải Phòng

Email: Sale@pcccntv - **Website:** www.pcccntv.com



BẢO VỆ CUỘC SỐNG BẠN

CÔNG TY CỔ PHẦN CÔNG NGHỆ MỚI

NTV

Lời giới thiệu Introduction.....
Sơ đồ tổ chức Organization chart.....
Năng lực công ty Company capacity.....
Lĩnh vực hoạt động Business major scope.....
Ghi chú khác Other document.....

INTRODUCE

SỞ KẾ HOẠCH VÀ ĐẦU TƯ
THÀNH PHỐ HẢI PHÒNG
PHÒNG ĐĂNG KÝ KINH DOANH

CỘNG HÒA XÃ HỘI CHỦ NGHĨA VIỆT NAM
Độc lập – Tự do – Hạnh phúc

GIẤY CHỨNG NHẬN ĐĂNG KÝ DOANH NGHIỆP CÔNG TY CỔ PHẦN

Mã số doanh nghiệp: 0202180274

Đăng ký lần đầu: ngày 15 tháng 11 năm 2022

1. Tên công ty

Tên công ty viết bằng tiếng Việt: CÔNG TY CỔ PHẦN CÔNG NGHỆ MỚI NTV
Tên công ty viết bằng tiếng nước ngoài: NTV NEW TECHNOLOGY JOINT
STOCK COMPANY
Tên công ty viết tắt: NTV NEW TECH.,JSC

2. Địa chỉ trụ sở chính

Thửa đất số 450 Thôn An Bò, Xã Dũng Tiến, Huyện Vĩnh Bảo, Thành phố Hải Phòng,
Việt Nam

Điện thoại: 0936 780 834

Fax:

Email:

Website:

3. Vốn điều lệ

Vốn điều lệ: 9.800.000.000 đồng.

Bằng chữ: Chín tỷ tám trăm triệu đồng

Mệnh giá cổ phần: 10.000 đồng

Tổng số cổ phần: 980.000

4. Người đại diện theo pháp luật của công ty

* Họ và tên: BÙI CÔNG NHẬT

Giới tính: Nam

Chức danh: Chủ tịch hội đồng quản trị

Sinh ngày: 22/02/1978

Dân tộc: Kinh

Quốc tịch: Việt Nam

Loại giấy tờ pháp lý của cá nhân: Thẻ căn cước công dân

Số giấy tờ pháp lý của cá nhân: 031078001796

Ngày cấp: 28/06/2021 Nơi cấp: Cục cảnh sát QLHC về trật tự xã hội

Địa chỉ thường trú: Thôn An Bò, Xã Dũng Tiến, Huyện Vĩnh Bảo, Thành phố Hải
Phòng, Việt Nam

Địa chỉ liên lạc: Thôn An Bò, Xã Dũng Tiến, Huyện Vĩnh Bảo, Thành phố Hải Phòng,
Việt Nam



Phạm Đình Phúc

CÔNG TY CỔ PHẦN
CÔNG NGHỆ MỚI NTV

INTRODUCE

Mẫu số PC29

BỘ CÔNG AN
CỤC CẢNH SÁT PCCC VÀ CNCH

CỘNG HÒA XÃ HỘI CHỦ NGHĨA VIỆT NAM
Độc lập – Tự do – Hạnh phúc

Số:.....4237...../KD-PCCC-P7

GIẤY CHỨNG NHẬN KIỂM ĐỊNH PHƯƠNG TIỆN PHÒNG CHÁY VÀ CHỮA CHÁY

Căn cứ Nghị định số 136/2020/NĐ-CP ngày 24/11/2020 của Chính phủ quy
định chi tiết một số điều và biện pháp thi hành của Luật Phòng cháy và chữa cháy
và Luật sửa đổi, bổ sung một số điều của Luật Phòng cháy và chữa cháy;

Xét đề nghị của: Công Ty Cổ Phần Công Nghệ Mới NTV
về việc cấp giấy chứng nhận kiểm định phương tiện phòng cháy và chữa cháy tại
văn bản số: 1909/2023/KD-NTV (mã hồ sơ: G01.307.000.000-231004-0005)
ngày 19 tháng 09 năm 2023;

Căn cứ kết quả kiểm định về phòng cháy và chữa cháy đối với phương tiện/
lô phương tiện tại biên bản kiểm định ngày 12 tháng 09 năm 2023 của
Trung tâm nghiên cứu ứng dụng Khoa học kỹ thuật Phòng cháy chữa cháy, cứu
nạn, cứu hộ - Trường Đại học PCCC - Bộ Công An

CỤC CẢNH SÁT PHÒNG CHÁY, CHỮA CHÁY VÀ CỨU NẠN, CỨU HỘ CHỨNG NHẬN:

Mẫu phương tiện: Phòng cháy, chữa cháy ghi tại trang 2 -11
của: Công Ty Cổ Phần Công Nghệ Mới NTV, địa chỉ: Thửa đất số 450 Thôn An
Bò, Xã Dũng Tiến, Huyện Vĩnh Bảo, Thành phố Hải Phòng

Tại thời điểm kiểm định, số phương tiện này có các thông số kỹ thuật phù
hợp với các quy định về phòng cháy và chữa cháy và được phép sử dụng trong
lĩnh vực phòng cháy và chữa cháy.

Nơi nhận:

- Công Ty Cổ Phần Công Nghệ Mới NTV;
- Phòng CS PCCC và CNCH - CA các địa phương;
- Lưu: VT, P7(N.T.H);

Hà Nội, ngày 13 tháng 10 năm 2023

KT. CỤC TRƯỞNG
PHÓ CỤC TRƯỞNG

(Kí, ghi rõ họ tên và đóng dấu)



Đại tá Nguyễn Minh Khương



BẢO VỆ CUỘC SỐNG BẠN

THƯ NGỎ

Directory

Trân trọng kính chào Quý khách!

Công ty NTV là đơn vị thiết kế, sản xuất và thi công Màn cuốn Chống cháy, Cửa cuốn chống cháy, cửa chống cháy và hệ thống PCCC hàng đầu; Chúng tôi luôn luôn cam kết với sứ mệnh: “cung cấp dịch vụ chuyên nghiệp, chất lượng quốc tế và phù hợp công trình trọng điểm” tại Việt Nam.

Với kinh nghiệm từ đối tác Hàn Quốc, cùng khả năng am hiểu thị trường địa phương tại Việt Nam hơn 3 năm qua, NTV đã đã được cộng đồng tư vấn Tư vấn thiết kế và Kiến trúc sư, nhiều Chủ đầu tư và Tổng thầu tin tưởng, lựa chọn hợp tác trong nhiều công trình dân dụng, nhà cao tầng, công trình công nghiệp. Là một công ty đi đầu trong lĩnh vực thiết kế, sản xuất và thi công Màn Chống cháy, Cửa cuốn chống cháy, cửa chống cháy và hệ thống PCCC hàng đầu cho công trình, cửa cuốn chống cháy nhà xưởng, cửa thép Y tế,... NTV không chỉ cung cấp sản phẩm mà còn đặt nhu cầu của khách hàng lên hàng đầu, do đó các giải pháp kỹ thuật luôn sáng tạo, bền vững cho cuộc sống, thỏa mãn nhu cầu của khách hàng trong nước và quốc tế.

Chúng tôi hy vọng, sự tin nhiệm này tiếp tục là động lực để NTV nâng cao chất lượng dịch vụ, sáng tạo giải pháp kỹ thuật tốt hơn trong tương lai và đồng hành cùng các Chủ đầu tư, Tổng thầu uy tín tại Việt Nam và khu vực Đông Nam Á.

Trân trọng cảm ơn,

Chủ tịch hội đồng quản trị
BÙI CÔNG NHẬT



BẢO VỆ CUỘC SỐNG BẠN

SƠ ĐỒ TỔ CHỨC

ORGANIZATION CHART

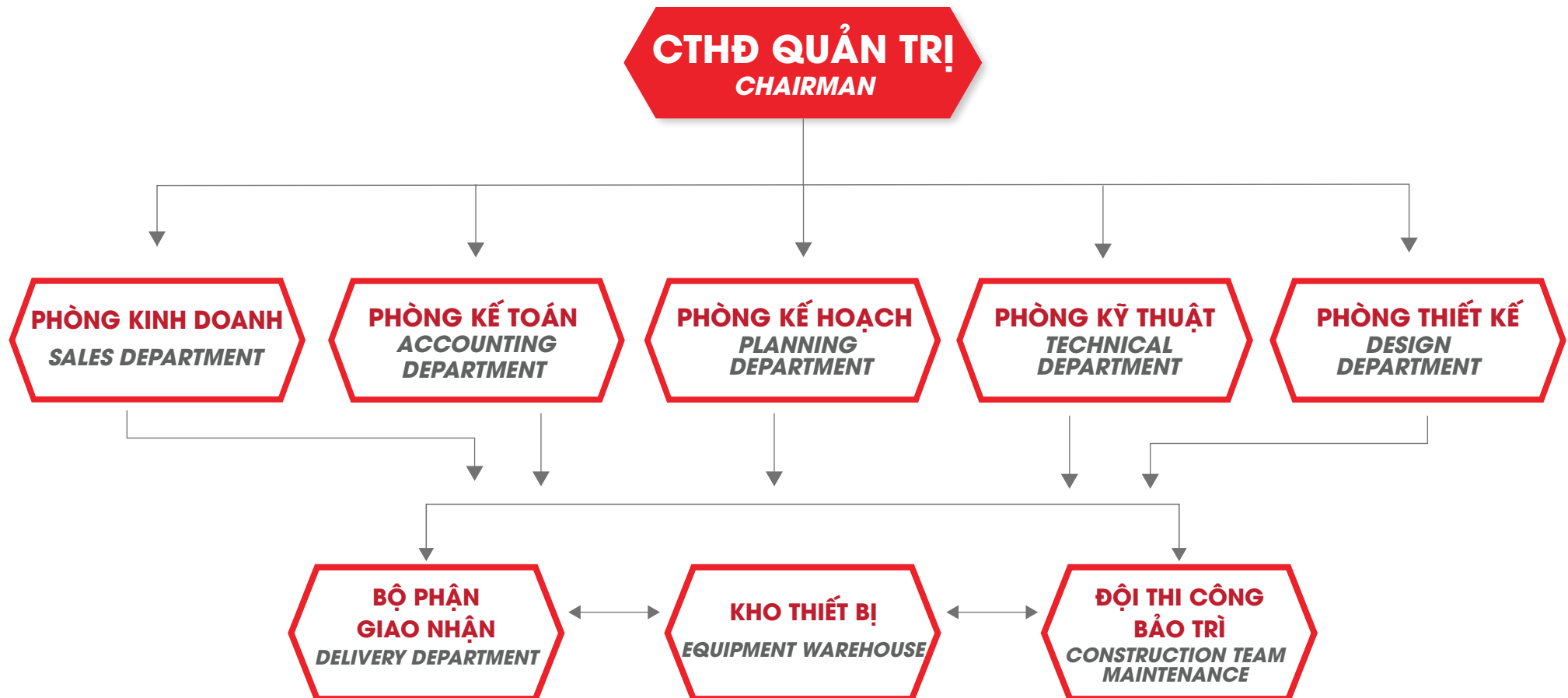



BẢO VỆ CUỘC SỐNG BẠN

TÔN CHỈ KINH DOANH



Lợi ích và sự hài lòng của khách hàng là tôn chỉ hành động của chúng tôi. Mục tiêu của chúng tôi : Chất lượng tạo nên Thương hiệu

Customer values & satisfaction are our priority and leading us to our decision. Our goals : Name behind Quality.

- ✓ Khách hàng là trọng tâm – Customers are the focus
Customers are always at the center of policy and strategy decision.
- ✓ An toàn và tiến độ thi công – Safety & high efficiency to meet project schedule
We always keep in mind site safety is our first priority to meet site requirement.
- ✓ Chứng chỉ Kiểm định vật tư – Approved certificate for material
We warranty to customers for all certificate for materials we supply to projects.
- ✓ Cải tiến và Chất lượng – Innovation and Quality
Improve equipment and production systems using the latest technology available. Our Company always sets standards to meet or exceed customer requirements.
- ✓ Linh động và hiệu quả - Flexibility and Efficiency
Our production and management system is highly flexible to meet the requirement of customers.



BẢO VỆ CUỘC SỐNG BẠN

RÈM CUỐN NGĂN CHÁY, NGĂN KHÓI





BẢO VỆ CUỘC SỐNG BẠN

CỬA CUỐN CHỐNG CHÁY



- Fire shutters Door offer high standard of specification, performance and protection for your premises.
- Our aim is to provide you maximum security as well as comply with firefighting regulations.





Project: ACE ANTENA FACTORY

- Address: DONG VAN IP, DUY TIEN, HA NAM
- Item: FIREPROOF PAINTING SUPPLYING & APPLICATION
- Client : Daewon E&C
- Time : 2019



Project: HOANG TRUONG PANDORA

- Address: Vo Nguyen Giap Street, Hai Phong

Project: AN DUONG INDUSTRIAL PARK

- Address: An Duong district, Hai Phong City, Viet Nam



Trụ sở: Thửa đất số 450 Thôn An Bò, Xã Vĩnh Thuận, Hải Phòng
Showroom: Số 68 đường Phạm Văn Đồng, Hưng Đạo, Hải Phòng
Nhà máy sản xuất: Khu C7 ngoài đê Đồng Xá, đường Bùi Viện, Hải An, Hải Phòng
Email: Sale@pcccntv - Website: www.pcccntv.com

Hotline: 0911 109 114 - 0911 294 114



BẢO VỆ CUỘC SỐNG BẠN

PELECTRONICS FACTORY PHASE 2

- Address: Trang Due IP, Hai Phong.
- Item: Firefighting Paint & Certificate support.
- Client : Haeoreum E&C
Time : 2020 Project: DONG DO



Hotline: 0911 109 114 - 0911 294 114

Trụ sở: Thửa đất số 450 Thôn An Bò, Xã Vĩnh Thuận, Hải Phòng
Showroom: Số 68 đường Phạm Văn Đồng, Hưng Đạo, Hải Phòng
Nhà máy sản xuất: Khu C7 ngoài đê Đồng Xá, đường Bùi Viện, Hải An, Hải Phòng
Email: Sale@pccntv - Website: www.pccntv.com



**Project: FUYU PRECISION
TECHNOLOGY FACTORY**

Item: Firefighting Paint &
Certificate support.

- Client : FACTORY 07 OF
FUYU PRECISION
TECHNOLOGY CO., LTD

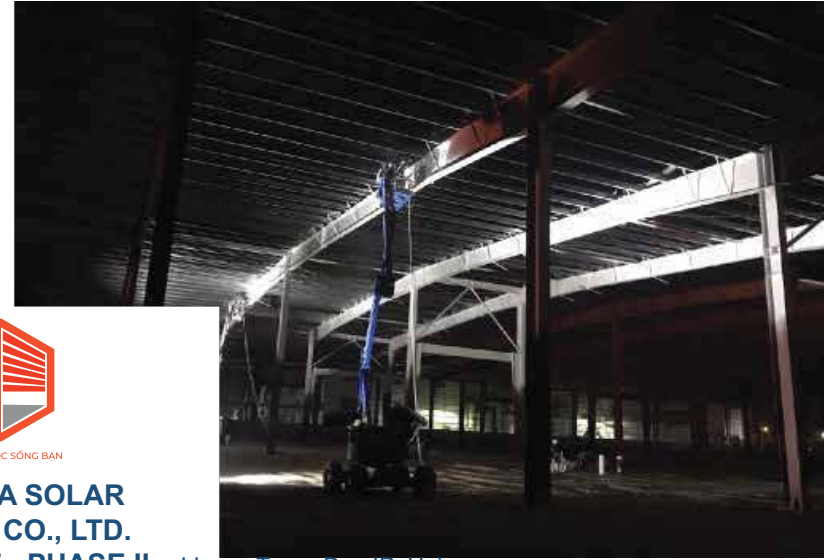

BẢO VỆ CUỘC SỐNG BẠN

**Project: JA SOLAR
VIETNAM CO., LTD.
PROJECT - PHASE II**

Address: Trang Due IP, Hai

A
Phong.

- Item: Firefighting Paint & Certificate support.
- Client : JA SOLAR VIETNAM CO., LTD.



Hotline: 0911 109 114 - 0911 294 114

Trụ sở: Thửa đất số 450 Thôn An Bò, Xã Vĩnh Thuận, Hải Phòng
Showroom: Số 68 đường Phạm Văn Đồng, Hưng Đạo, Hải Phòng
Nhà máy sản xuất: Khu C7 ngoài đê Đồng Xá, đường Bùi Viện, Hải An, Hải Phòng
Email: Sale@pcccntv - Website: www.pcccntv.com



BẢO VỆ CUỘC SỐNG BẠN

CỬA THÉP CHỐNG CHÁY





BẢO VỆ CUỘC SỐNG BẠN

CỬA THÉP CHỐNG CHÁY





BẢO VỆ CUỘC SỐNG BẠN

CỬA THÉP CHỐNG CHÁY





BẢO VỆ CUỘC SỐNG BẠN

CỬA THÉP CHỐNG CHÁY





BẢO VỆ CUỘC SỐNG BẠN

SƠN CHỐNG CHÁY

Project: LS METAL VINA LLC FACTORY

- Address: Lot CN1H Deep C
2B IP, Hai Phong.
- Item: Firefighting Paint &
Certificate support.
- Client : Haeoreum E&C



Hotline: 0911 109 114 - 0911 294 114

Trụ sở: Thửa đất số 450 Thôn An Bò, Xã Vĩnh Thuận, Hải Phòng
Showroom: Số 68 đường Phạm Văn Đồng, Hưng Đạo, Hải Phòng
Nhà máy sản xuất: Khu C7 ngoài đê Đồng Xá, đường Bùi Viện, Hải An, Hải Phòng
Email: Sale@pcccntv - Website: www.pcccntv.com



BẢO VỆ CUỘC SỐNG BẠN

MỘT SỐ CÔNG TRÌNH TIÊU BIỂU VÀ ĐANG THỰC HIỆN

1. NHÀ CHUNG CƯ DN SENTOSA

Thửa đất số A2-23 và A2-24 khu đô thị Sentosa Riverside tại đô thị mới Điện Nam- Điện Ngọc, phường Điện Ngọc, thị xã Điện Bàn, tỉnh Quảng Nam

2. CÔNG TY TNHH VẬT LIỆU TRANG TRÍ YUJIA VIỆT NAM

Lô CN2-06, Khu phi thuế quan và Khu công nghiệp Nam Đình Vũ (Khu1), thuộc Khu kinh tế Đình Vũ – Cát Hải, phường Đông Hải 2, quận Hải An, Thành Phố Hải Phòng, Việt Nam

Khai thác hầm lò phần mở rộng mỏ Quảng Lợi

Mỏ Bắc Quảng Lợi, Phường Cửa Ông, TP Cẩm Phả, tỉnh Quảng Ninh

3. Nhà máy Caltex Việt Nam

Lô F4 KCN Đình Vũ, Phường Đông Hải 2, Quận Hải An, TP Hải Phòng

4. Cải tạo, bổ sung hệ thống PCCC cho nhà máy sản xuất giày và phụ kiện Tam Cường

Xã Tam Cường, huyện Vĩnh Bảo, TP Hải Phòng

5. Nhà ở kết hợp văn phòng

Số LK-18, LK-19, LK-20, LK-22, tờ bản đồ số 3, tổ 10 Lâm Du, phường Bồ Đề, quận Long Biên, thành phố Hà Nội

6. Kho chứa hàng Dụ Hiền

Lô A8 Khu đô thị mới Cao Xanh - Hà Khánh A, Phường Cao Xanh, Thành phố Hạ Long, Tỉnh Quảng Ninh

7. Trung tâm thương mại (Khối nhà 3 tầng thuộc chung cư cao tầng tòa nhà Đà Nẵng Plaza)

Số 16 đường Trần Phú, quận Hải Châu, TP Đà Nẵng

8. Dự án xây dựng mới phân viện hai của Lens Technology Việt Nam

Lô CN2-1, Khu công nghiệp Quang Châu, huyện Việt Yên, tỉnh Bắc Giang, Việt Nam

9. Dự án sản xuất, gia công thiết bị đầu cuối truyền thông (Giai đoạn 2)

Thửa đất C-04, một phần thửa đất C-05, lô CN12, KCN AN Dương, Xã Hồng Phong, Huyện An Dương, thành phố Hải Phòng

10. Nhà máy E-pac thuộc Công ty TNHH bao bì E-pac Việt Nam

Nhà xưởng CN-06-39, Lô CN-06, KCN Vân Trung, Phường Vân Trung, Thị Xã Việt Yên, Tỉnh Bắc Giang, Việt Nam



BẢO VỆ CUỘC SỐNG BẠN

THIẾT BỊ SẢN XUẤT





BẢO VỆ CUỘC SỐNG BẠN

THIẾT BỊ SẢN XUẤT



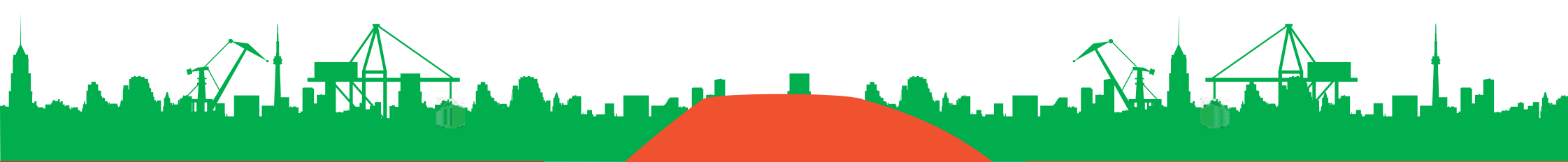

BẢO VỆ CUỘC SỐNG BẠN

HÌNH ẢNH DỰ ÁN CỦA NTV INESERCO



**CÔNG TY CỔ PHẦN
CÔNG NGHỆ MỚI**
NTV

BẢO VỆ CUỘC SỐNG BẠN

Project: Viet Tiep Hospital

Address: An Duong, Hai Phong.

Item: ALUMINIUM DOOR / WINDOW

Owner: Viet Tiep Hospital



**CÔNG TY CỔ PHẦN
CÔNG NGHỆ MỚI**
NTV

BẢO VỆ CUỘC SỐNG BẠN

Project: Viet Tiep Hospital

Address: An Duong, Hai Phong

Item: ALUMINIUM CURTAIN WALL



PROJECT: BAI CHAY 25 FLOOR BUILDING

ADDRESS: BAI CHAY, QUANG NINH

ITEM: OFFICE ALUMINIUM DOOR / WINDOW

ALU CURTAIN WALL

OWNER: QUANG NINH PEOPLE COMMITTEE





**CÔNG TY CỔ PHẦN
CÔNG NGHỆ MỚI
NTV**

BẢO VỆ CUỘC SỐNG BẠN

Project: VIETNAM MARITIME UNIVERSITY

Address: Lach Tray Street, Hai Phong.

Item: UPVC DOOR / WINDOW

Owner: Vietnam Maritime University



BẢO VỆ CUỘC SỐNG BẠN

Trụ sở: Thửa đất số 450 Thôn An Bò, Xã Vĩnh Thuận, Hải Phòng
Showroom: Số 68 đường Phạm Văn Đồng, Hưng Đạo, Hải Phòng
Nhà máy sx: Khu C7 ngoài đê Đồng Xá, đường Bùi Viện, Hải An, Hải Phòng
Hotline: 0911 109 114-0911 294 114
Email: Sale@pcccntv - Website: www.pcccntv.com



BẢO VỆ CUỘC SỐNG BẠN

SẢN PHẨM NỔI BẬT

BOARD OF DIRECTORS

MIẾNG DÁN DẬP CHÁY TỰ ĐỘNG AUTOMATIC FIRE EXTINGUISHING PAD (S.A.F.E PAD)

Mô tả sản phẩm:

ở những không gian hẹp và ở nhiều góc độ khác nhau.

Đặc điểm sản phẩm: Viên nang siêu nhỏ tự động phân tán chất chữa cháy ở nhiệt độ cụ thể và phản ứng ngay lập tức trong trường hợp đám cháy xảy ra trên một phạm vi nhiệt độ rộng và ở một khoảng cách cụ thể, giúp dễ dàng dập tắt đám cháy ở giai đoạn đầu.

Đây là đệm chữa cháy được thiết kế để ngăn chặn sự đánh lửa ở các vật thể nhỏ như tủ phân phối điện. Đây là phương pháp chữa cháy làm mát với các đặc tính ưu việt có thể dập tắt hoàn toàn đám cháy bằng cách phản ứng ngay lập tức khi cháy ở giai đoạn đầu.

Hướng dẫn sử dụng: Dùng cho tủ điện kín, nhỏ, thể tích từ 65 lít trở xuống. Có các loại: 20, 30, 50, 65 lít.

Thường dán ở dưới nóc tủ, hoặc gần khu vực dễ phát sinh cháy.

Phạm vi tác dụng 3 cm với lửa nhỏ, 12 cm với lửa to và toàn bộ thể tích trong tủ (nếu cháy lớn).

Product description:

installed in narrow spaces and at various angles.

Product features: Microcapsules automatically disperse fire extinguishing agent at a specific temperature and react immediately in the event of a fire occurring over a wide temperature range and at a specific distance, making it easy to extinguish the fire at an early stage.

This is a fire extinguishing pad designed to prevent ignition in small objects such as electrical distribution cabinets. This is a cooling fire extinguishing method with superior properties that can completely extinguish the fire by reacting immediately when the fire is at an early stage. Instructions for use: For small, closed electrical cabinets with a volume of 65 liters or less.

Available in sizes: 20, 30, 50, 65 liters.

Usually attached to the bottom of the cabinet, or near areas prone to fire.

Availability: 3 cm for small fires, 12 cm for large fires and the entire volume inside the cabinet (if the fire is large).

Hình ảnh minh họa hướng dẫn lắp đặt và sử dụng Illustrative images of installation and usage instructions





BẢO VỆ CUỘC SỐNG BẠN

SẢN PHẨM NỔI BẬT

BOARD OF DIRECTORS

3. MIẾNG DÁN DẬP CHÁY TỰ ĐỘNG (S.A.F.E PATCH) AUTOMATIC FIRE EXTINGUISHING PATCH (S.A.F.E PATCH)

Đặc điểm sản phẩm

Khi xảy ra hỏa hoạn, miếng dán S.A.F.E Patch tự động dập tắt đám cháy bằng cách tự động phun ra chất chữa cháy thân thiện với môi trường được tạo thành từ các viên nang siêu nhỏ trong miếng dán

Hướng dẫn sử dụng: Sau khi loại bỏ độ ẩm và vết bẩn ở khu vực dán, bỏ lớp giấy chống dính ở mặt sau sản phẩm và ấn chặt sản phẩm vào khu vực cần dán.

Khu vực bảo vệ: Khoảng cách 3cm so với mặt trước và sau miếng dán (với lửa nhỏ).

Dùng cho ổ cắm, công tắc, ... những khu vực có thể tích nhỏ.

Dán gần khu vực dễ phát sinh cháy, phạm vi tác dụng 3cm mặt trước và sau miếng dán.

Product Features

When a fire occurs, the S.A.F.E Patch automatically extinguishes the fire by automatically spraying an environmentally friendly fire extinguishing agent made of microcapsules in the patch

Instructions for use: After removing moisture and dirt from the area to be pasted, remove the non-stick paper on the back of the product and press the product firmly into the area to be pasted.

Protection area: 3cm distance from the front and back of the patch (with small fire).

Use for sockets, switches, ... areas with small volume.

Stick near areas prone to fire, effective range 3cm front and back of the patch.

Hình ảnh minh họa hướng dẫn lắp đặt và sử dụng

Illustrative images of installation and usage instructions

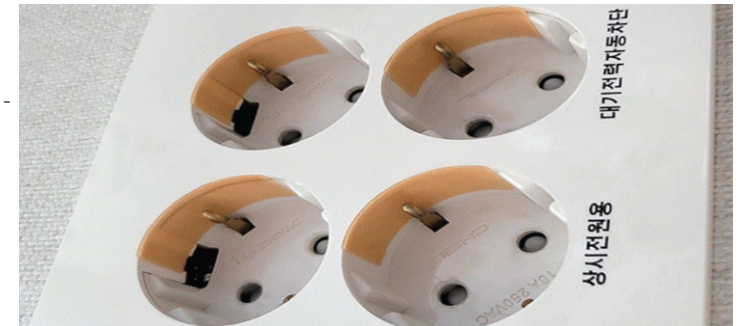



BẢO VỆ CUỘC SỐNG BẠN

SẢN PHẨM NỔI BẬT

BOARD OF DIRECTORS

2. DÂY DẬP CHÁY TỰ ĐỘNG (S.A.F.E ROPE) / AUTOMATIC FIRE EXTINGUISHING ROPE (S.A.F.E ROPE)

Mô tả sản phẩm:

ở giai đoạn đầu. Loại dây linh hoạt cho phép lắp đặt ngay cả ở những không gian hẹp, nơi có khả năng bắt lửa và có thể lắp đặt tự do gần điểm đánh lửa.

Đặc điểm của sản phẩm: Tính năng tuyệt vời trong việc dập tắt các đám cháy giai đoạn đầu vì đây là loại dây linh hoạt có thể được lắp đặt gần điểm đánh lửa. Không có trục trặc và không có chi phí bảo trì vì sản phẩm hoạt động theo phương thức độc lập dựa trên chất hóa học cao phân tử. Các hạt nhỏ S.A.F.E. Granule: Với thành phần KNO₃ và chất xúc tác phụ, các hạt nhỏ cảm biến với nhiệt độ nhưng không gây ảnh hưởng đến thiết bị xung quanh sau khi chữa cháy.

Chức năng của S.A.F.E. Granule: bình chứa chất chữa cháy + cảm biến nhiệt độ + vòi phun.

Phương thức chữa cháy: làm ngạt + chất xúc tác.

Hướng dẫn sử dụng: Dùng cho tủ điện lớn, thể tích từ 50 lít trở lên. Có các loại: 50, 100, 200, 350, 500, 750, 1000, 1500, 2000 lít.

Dùng móc dán hoặc nam châm để giữ dây, dây chạy xung quanh tủ, gần những vị trí dễ phát sinh cháy..

Phạm vi tác dụng 3 cm với lửa nhỏ, 12 cm với lửa to và toàn bộ thể tích trong tủ (nếu cháy lớn).

Product description:

fires in the early stages. The flexible rope allows installation even in narrow spaces where fires are likely to catch fire and can be installed freely near the ignition point.

Product features: Excellent performance in extinguishing early stage fires because it is a flexible rope that can be installed near the ignition point. No malfunction and no maintenance costs because the product operates in an independent manner based on high molecular chemistry. Small particles S.A.F.E. Granule: With KNO₃ and auxiliary catalyst, the small particles are sensitive to temperature but do not affect surrounding equipment after extinguishing the fire.

Function of S.A.F.E. Granule: fire extinguisher container + temperature sensor + nozzle.

Fire extinguishing method: suffocation + catalyst Instructions.

For use: For large electrical cabinets, volume from 50 liters or more. Available in types: 50, 100, 200, 350, 500, 750, 1000, 1500, 2000 liters.

Use adhesive hooks or magnets to hold wires, wires running around the cabinet, near locations that are prone to fire.

Action range: 3 cm for small fires, 12 cm for large fires and the entire volume in the cabinet (if the fire is large).

Hình ảnh minh họa hướng dẫn lắp đặt và sử dụng

Illustrative images of installation and usage instructions





BẢO VỆ CUỘC SỐNG BẠN

SẢN PHẨM NỔI BẬT

BOARD OF DIRECTORS

4. BĂNG DÍNH CUỘN DẬP CHÁY TỰ ĐỘNG

AUTOMATIC FIRE EXTINGUISHING TAPE (S.A.F.E PATCH ROLL)

Đặc điểm của sản phẩm:

tự động dập tắt đám cháy bằng cách tự động phun ra chất chữa cháy thân thiện với môi trường được tạo thành từ các viên nang siêu nhỏ trong miếng dán.

Hướng dẫn sử dụng: Sau khi loại bỏ độ ẩm và vết bẩn ở khu vực dán, bỏ lớp giấy chống dính ở mặt sau sản phẩm và ấn chặt sản phẩm vào khu vực cần dán.

Tác dụng: Ngăn lửa lan qua dây cáp đến các tủ và hồ P.I.T gần đó bằng cách quấn băng dính S.A.F.E Patch Roll xung quanh các khu vực chính của dây cáp hoặc dây điện sát các điểm tiếp xúc.

Khu vực bảo vệ: Khoảng cách 3cm so với mặt trước và sau miếng dán (với lửa nhỏ). Dùng cho ổ cắm, công tắc...những khu vực có thể tích nhỏ. Dán gần khu vực dễ phát sinh ra cháy, phạm vi tác dụng 3cm mặt trước và sau miếng dán.

ing agent made up of microcapsules in the patch

Instructions for use: After removing moisture and dirt from the area to be pasted, remove the non-stick paper on the back of the product and press the product firmly onto the area to be pasted.

Effect: Prevent fire from spreading through cables to nearby cabinets and P.I.T.s by wrapping the S.A.F.E Patch Roll tape around the main areas of cables or wires close to the contact points.

Protection area: 3cm distance from the front and back of the patch (with small fire).

Used for sockets, switches... small areas. Stick near areas that are prone to fire, effective range 3cm front and back of the sticker S.A.F.E. electrical cabinet.

Hình ảnh minh họa hướng dẫn lắp đặt và sử dụng

Illustrative images of installation and usage instructions

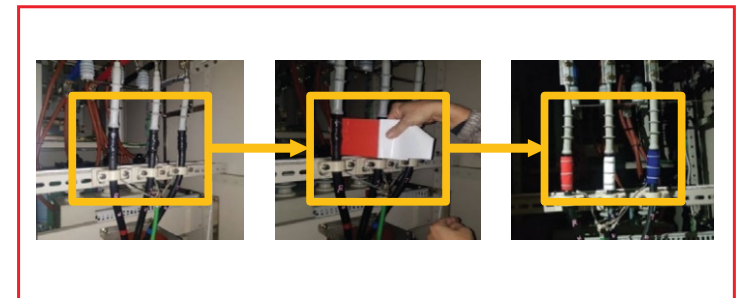
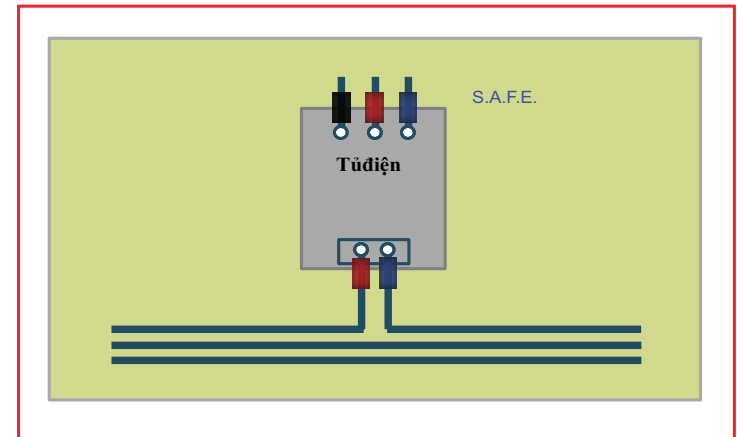



BẢO VỆ CUỘC SỐNG BẠN

SẢN PHẨM NỔI BẬT

BOARD OF DIRECTORS

THIẾT BỊ DRAGON CHỮA CHÁY

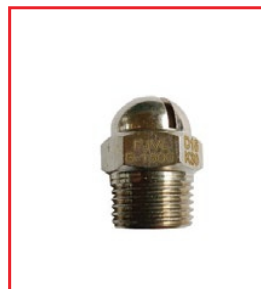
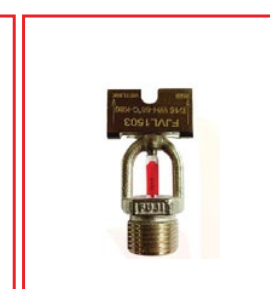

THIẾT BỊ FUJI CHỮA CHÁY



BẢO VỆ CUỘC SỐNG BẠN

SẢN PHẨM NỔI BẬT

BOARD OF DIRECTORS

THIẾT BỊ TÔMKEN CHỮA CHÁY

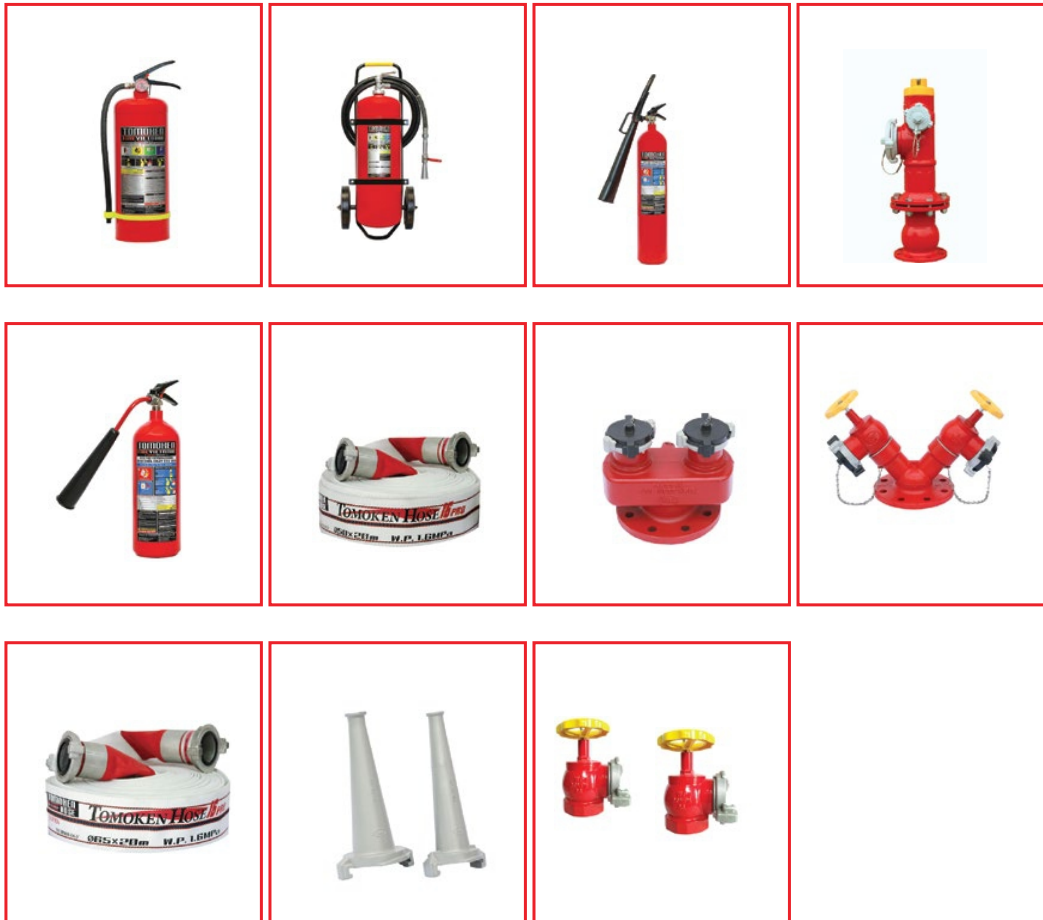

THIẾT BỊ BẢO CHÁY HORING





SẢN PHẨM NỔI BẬT

BOARD OF DIRECTORS

BẢO VỆ CUỘC SỐNG BẠN

CHỨNG NHẬN SẢN PHẨM

Quatest 1 TỔNG CỤC TIÊU CHUẨN ĐO LƯỜNG CHẤT LƯỢNG
 Directorate for Standards, Metrology and Quality
 TRUNG TÂM KỸ THUẬT TIÊU CHUẨN ĐO LƯỜNG CHẤT LƯỢNG 1
 Quality Assurance and Testing Center 1

Trụ sở chính: Số 8 Hoàng Quốc Việt, Cầu Giấy - Hà Nội
 Tel: 024 38361399 - Fax: 024 38361199
 Web: www.quatest1.com.vn
 Cơ sở 2: Khu CN Nam Thăng Long, Bắc Từ Liêm - Hà Nội
 Tel: 024 32191002 - Fax: 024 32191001

Số/No.: 23 / TN2 / 3592 Trang/Pages: 2 / 2

KẾT QUẢ THỬ NGHIỆM

TEST RESULT

TT No	Tên chỉ tiêu Specifications	Đơn vị Unit	Phương pháp thử Test methods	Mức quy định Standard level	Kết quả Results
1	Các phép thử điện/ Electrical tests		Sửa đổi 1:2016		
1.1	Độ bền điện áp tần số công nghiệp 2500V/5min <i>AC voltage test for 2500V/5min</i>		QCVN 4:2009 BS EN 50525-3-41:2011	Không bị đánh thủng No breakdown ≥ 0,007	Đạt Pass
1.2	Điện trở cách điện ở 90°C <i>Insulation resistance at 90°C</i>	MΩ.km	type I H07Z-K BS EN 60811	≥ 4,95	4,92
2	Ruột dẫn/ The conductor • Điện trở một chiều của ruột dẫn ở 20°C <i>DC resistance of the conductor at 20°C</i>	Ω/km	BS EN 60228:2005	≤ 4,95	4,92
3	Lớp cách điện LSZH/ LSZH insulation				
3.1	Chiều dày/ Thickness • Giá trị nhỏ nhất/ Minimum value • Giá trị trung bình/ Average value	mm mm		≥ 0,62 ≥ 0,8	0,65 0,90
3.2	Tính chất cơ/ Mechanical properties				
3.2.1	Trước lão hoá/ Before ageing • Suất kéo đứt/ Tensile strength • Độ giãn dài tương đối/ Elongation at break	N/mm ² %		≥ 10,0 ≥ 125'	19,1 129,4
3.2.2	Sau khi lão hoá trong lò không khí ở (135±2)°C trong 168h <i>After ageing in air oven at (135±2)°C in 168h</i> • Độ biến đổi của suất kéo đứt so với trước lão hoá/ Variation of tensile strength • Độ biến đổi của độ giãn dài tương đối so với trước lão hoá/ Variation of elongation at break	% %		± 30 ± 30	-5,3 -26,8

Hình ảnh/ Picture:

TNBM05.3 Lần ban hành: 03.2019

Quatest 1 TỔNG CỤC TIÊU CHUẨN ĐO LƯỜNG CHẤT LƯỢNG
 Directorate for Standards, Metrology and Quality
 TRUNG TÂM KỸ THUẬT TIÊU CHUẨN ĐO LƯỜNG CHẤT LƯỢNG 1
 Quality Assurance and Testing Center 1

Trụ sở chính: Số 8 Hoàng Quốc Việt, Cầu Giấy - Hà Nội
 Tel: 024 38361399 - Fax: 024 38361199
 Web: www.quatest1.com.vn
 Cơ sở 2: Khu CN Nam Thăng Long, Bắc Từ Liêm - Hà Nội
 Tel: 024 32191002 - Fax: 024 32191001

Số/No.: 23 / TN2 / 3592 Trang/Pages: 2 / 2

KẾT QUẢ THỬ NGHIỆM

TEST RESULT

TT No	Tên chỉ tiêu Specifications	Đơn vị Unit	Phương pháp thử Test methods	Mức quy định Standard level	Kết quả Results
1	Các phép thử điện/ Electrical tests		Sửa đổi 1:2016		
1.1	Độ bền điện áp tần số công nghiệp 2500V/5min <i>AC voltage test for 2500V/5min</i>		QCVN 4:2009 BS EN 50525-3-41:2011	Không bị đánh thủng No breakdown ≥ 0,007	Đạt Pass
1.2	Điện trở cách điện ở 90°C <i>Insulation resistance at 90°C</i>	MΩ.km	type I H07Z-K BS EN 60811	≥ 4,95	4,92
2	Ruột dẫn/ The conductor • Điện trở một chiều của ruột dẫn ở 20°C <i>DC resistance of the conductor at 20°C</i>	Ω/km	BS EN 60228:2005	≤ 4,95	4,92
3	Lớp cách điện LSZH/ LSZH insulation				
3.1	Chiều dày/ Thickness • Giá trị nhỏ nhất/ Minimum value • Giá trị trung bình/ Average value	mm mm		≥ 0,62 ≥ 0,8	0,65 0,90
3.2	Tính chất cơ/ Mechanical properties				
3.2.1	Trước lão hoá/ Before ageing • Suất kéo đứt/ Tensile strength • Độ giãn dài tương đối/ Elongation at break	N/mm ² %		≥ 10,0 ≥ 125'	19,1 129,4
3.2.2	Sau khi lão hoá trong lò không khí ở (135±2)°C trong 168h <i>After ageing in air oven at (135±2)°C in 168h</i> • Độ biến đổi của suất kéo đứt so với trước lão hoá/ Variation of tensile strength • Độ biến đổi của độ giãn dài tương đối so với trước lão hoá/ Variation of elongation at break	% %		± 30 ± 30	-5,3 -26,8

Hình ảnh/ Picture:

TNBM05.3 Lần ban hành: 03.2019



BẢO VỆ CUỘC SỐNG BẠN

Trụ sở: Thửa đất số 450 Thôn An Bò, Xã Vĩnh Thuận, Hải Phòng

Showroom: Số 68 đường Phạm Văn Đồng, Hưng Đạo, Hải Phòng

Nhà máy sx: Khu C7 ngoài đê Đồng Xá, đường Bùi Viện, Hải An, Hải Phòng

Hotline: 0911 109 114-0911 294 114

Email: Sale@pcccntv - Website: www.pcccntv.com